

# GRES COVERING

## Grescovering 02-03

ENG Grescovering 02| DE Grescovering 03| E Grescovering 03

## Sistema Grescovering 04

Grescovering System 04| System Grescovering 04| Sistema Grescovering 05

## Grescovering - Materia naturale 06-08

Grescovering - Natural materials 07-08| Grescovering - Natur Stoff 07-08|

Grescovering - Materia natural 07-08

## Pezzi speciali 09

Special pieces 09| Sonderteile 09| Trozos especiales 09

## Colori - GresFacade 10-11

Colours 10-11| Farben 10-11| Colores 10-11

## Colori - GlazedFacade 12-13

Colours 12-13| Farben 12-13| Colores 12-13

## Smontabilità della lastra 14

Removal and Replacement of Tiles 12| Ausbaubarkeit der Platte 12|

Desmontaje de la losa 12

## Disegni tecnici 16-17

Construction Details 16-17| Technische Zeichnungen 16-17| Dibujos Técnicos 16-17

## Caratteristiche tecniche della lastra 18

Technical Details 18| Technische Daten der Platte 18|

Características técnicas de la losa 19

## Voci di capitolato 20

Specifications 20| Spezifikationstext 21| Declatación de las características 21

# Grescovering

The first large format extruded porcelain tile designed for rainscreen cladding, 'Made in Italy'  
Die erste in Italien hergestellte Spezialplatte aus gepresstem Feinsteinzeug für die hinterlüftete Fassade  
Losa en gres porcelanato producido en Italia



Grescovering represents the most comprehensive and technological-ly advanced architectural solution for rainscreen systems produced using natural clay materials.

The systems are designed based upon in-depth research, detailed knowledge of the materials and how they act as high performance rainscreen cladding solutions along with compliance to prevailing construction standards.

Every detail of the Grescovering system is designed to solve critical interface details to ensure the reliability of the facade when subjected to wind, thermal expansion and the corrosive nature of atmospheric pollutants in all environmental conditions.





## La prima lastra specifica per facciata ventilata in gres estruso prodotta in Italia



Grescovering I.MO.CO rappresenta sul mercato la risposta architettonica più completa e tecnologicamente più avanzata alla richiesta di rivestimenti di facciata in Pared Ventilata con lastre in materiale naturale ceramico. La ricerca della massima affidabilità, la profonda conoscenza dei materiali e del loro comportamento alle condizioni di esercizio in parete, la rispondenza alle normative vigenti stanno alla base del sistema di facciata ventilata Grescovering I.MO.CO.

In tale sistema ogni dettaglio, ogni particolare costruttivo è rivolto non solo alla risoluzione dei nodi critici ma alla affidabilità di rivestimenti che quotidianamente sono soggetti alle azioni del vento, agli shock termici e all'azione corrosiva degli inquinanti atmosferici.



Grescovering I.MO.CO ist die umfassendste und technologisch fortschrittlichste architektonische Antwort auf die Forderung nach hinterlüfteten Fassadeverkleidungen mit natürlichem Keramikmaterial, die ist auf dem Markt ist. Die Suche nach höchster Zuverlässigkeit, die eingehende Kenntnis der Materialien und ihres Verhaltens unter den Einsatzbedingungen an der Wand und die Beachtung der geltenden Bestimmungen bilden die Grundlage des hinterlüftete Fassaden-systems Grescovering I.MO.CO. In diesem System ist jede Einzelheit, jedes Bauteil nicht nur auf die Lösung der kritischen Punkte abgestimmt, sondern auch auf die Zuverlässigkeit von Verkleidungen, die jeden Tag der Einwirkung des Winds, den Wärmeshocks und der Korrosionswirkung der Schadstoffe in der Atmosphäre ausgesetzt sind.

Grescovering I.MO.CO representa en el mercado la respuesta arquitectónica más completa y tecnológicamente más avanzada en cuanto a revestimientos de fachada en Pared Ventilada con losas en material de tipo cerámico. La búsqueda de la máxima fiabilidad, el profundo conocimiento de los materiales y su comportamiento a las condiciones de ejercicio en la pared, la correspondencia a las normativas vigentes están a la base del sistema de fachada ventilada Grescovering I.MO.CO. En tal sistema cada detalle constructivo está dirigido no sólo a la resolución de los nudos críticos sino a la fiabilidad de revestimientos que cotidianamente están sometidos a las acciones del viento, a los choques térmicos y a la acción corrosiva de los contaminantes atmosféricos.



# Sistema Grescovering

Particolarità ed Efficienza Energetica ed Acustica

- Grescovering è un rivestimento ceramico estruso di elevato impatto estetico che abbinato a struttura di aggancio in lega di alluminio rende semplice ed affidabile in ogni dettaglio costruttivo il sistema e consente una eventuale parziale e localizzata smontabilità.

La forma delle lastre Grescovering, specifica per un aggancio totalmente invisibile, consente una buona tenuta all'acqua sia nelle fughe verticali che orizzontali e tutto il sistema è dotato di guarnizioni antivibrazione.

- La Facciata Ventilata Grescovering non presenta agganci visibili delle lastre ed è studiata affinché i giunti strutturali del sistema di aggancio non siano visibili in superficie creando una totale e continua omogeneità.

- Il Sistema Grescovering è predisposto per essere distanziato dal supporto quanto necessario per inserire all'interno, e direttamente a contatto con il supporto stesso, un isolamento continuo costituito da pannelli in materiale termoacustico di qualsiasi spessore al fine di soddisfare le esigenze sia termiche che acustiche degli edifici nel rispetto delle Normative vigenti in merito all'Efficienza Energetica ed Acustica

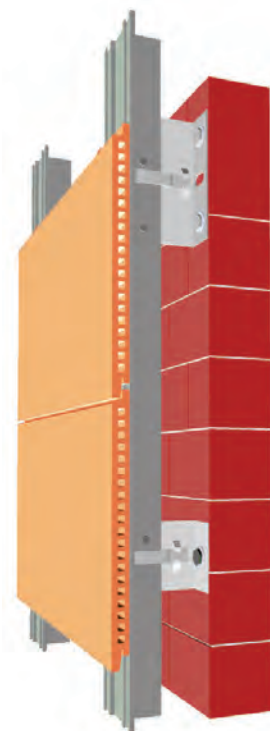

- Grescovering is a facade system developed from extruded porcelain providing an outstanding aesthetic appearance combined with simple support structures made of aluminium. The system is designed to allow the simple removal of panels in any location of the facade. The format of the tile is designed to allow for a hidden fixing system, providing excellent resistance to water penetration and is installed with an anti vibration EPDM channel.

- The extrusion process allows for unlimited design options, surface shapes, finishes and sizes reaching an impressive 750mm by 3000mm. The tiles are available in a wide range of through bodied and glazed colours to suit most architectural requirements.

- Importantly, the support systems allow the

tiles to be installed horizontally or vertically.

- Like most rainscreen systems the support structure ensures that variable cladding zones can be achieved and that the necessary insulation can be used to achieve the required U values.

- Grescovering ist eine Verkleidung aus gepresstem Feinsteinzeug von großer ästhetischer Wirkung, die in Kombination mit der Haltestruktur aus Aluminiumlegierung das System in jedem Konstruktionsdetail einfach und zuverlässig macht und einen teilweisen und lokalisierten Ausbau ermöglicht. Die speziell für die völlig unsichtbare Befestigung gewählte Form der Grescovering-Platten bietet eine gute Wasserdichtigkeit in den senkrechten und waagerechten Fugen und das ganze System ist mit vibrationsdämpfenden Dichtungen versehen.

- Die Haltestruktur von Grescovering ist in den drei Raumdimensionen unbegrenzt einstellbar, um eine korrekte Anbringung und ein hervorragendes ästhetisches Ergebnis zu ermöglichen.

- Die hinterlüftete Fassade Grescovering wei-



## Grescovering System | System Grescovering | Sistema Grescovering

Energetic and acustic efficient details  
Besonderheit, Energieeffizienz und Schalldämpfung  
Particularidad y Eficiencia Energética y Acústica



st keine sichtbaren Befestigungspunkte der Platten auf und wurde so entwickelt, dass die strukturellen Verbindungen des Haltesystems an der Oberfläche nicht sichtbar sind und eine vollständige und durchgängige Homogenität erzielt wird.

- Das System Grescovering ist dafür eingerichtet, dass es in einem Abstand vom Tragwerk angebracht wird, um dahinter und in direktem Kontakt mit dem Tragwerk eine durchgängige Isolierung aus wärme- und schalldämpfendem Material beliebiger Dicke einzusetzen, um den thermischen und akustischen Anforderungen der geltenden Bestimmungen zur Energieeffizienz und Schalldämpfung des Gebäudes zu genügen.

- Grescovering es un revestimiento cerámico extrudido de elevado impacto estético que junto a la estructura de enganche en liga de aluminio hace simple y confiable en cada detalle constructivo el sistema y permite un eventual parcial y localizado desmontaje. La forma de las losas Grescovering, caracterizada por un enganche totalmente invisible, permite una buena retención al agua sea en las fugas verticales que horizontales y todo el sistema está dotado de guarniciones antivibración.

- La estructura Grescovering es totalmente enganchable en las tres direcciones espaciales por una correcta pose y un resultado estético de excelencia.

- La Fachada Ventilada Grescovering no presenta enganches visibles de las losas y es

estudiada para que los empalmes estructurales del sistema de enganche no sean visibles en superficie creando una total y continua homogeneidad.

- El Sistema Grescovering está predispuesto para ser distanciado por el soporte lo necesario para insertar al interior, y directamente a contacto con el soporte mismo, un aislamiento continuo constituido por paneles en material termoacústico de cualquier espesor para satisfacer las exigencias sea térmicas que acústica de los edificios en el respeto de las Normativas vigentes respecto a la eficiencia Energética y Acústica



# Grescovering

Materia naturale a disposizione del Progettista

Le lastre Grescovering sono prodotte per processo di estrusione di materie prime naturali quali le argille, feldspati caolini e inerti di varia natura cotte a temperature attorno ai 1200°C per ottenere lastre dalle elevate caratteristiche di impermeabilità, resistenza al gelo, resistenza meccanica e stabilità dimensionale .

Grescovering nasce da un team di tecnici che ha maturato in Italia un'esperienza trentennale nella produzione di gres ceramico di elevatissima qualità sia tutta massa che trattato con smalti dagli infiniti colori e tonalità.

Il Made in Italy di Grescovering è certamente un "Plus Qualitativo" che non ha paragone sul mercato mondiale di tale settore sia in merito all'aspetto tecnico che architettonico.

Grescovering può essere plasmato in funzione delle esigenze del Progettista qualora ritenga di dover realizzare forme di rivestimento che vadano oltre quelle proposte in formato standard

IMOCO non solo produce Grescovering ma assiste i Progettisti lungo tutto il loro percorso dall'IDEA alla REALIZZAZIONE passando attraverso lo studio di ogni dettaglio tecnico per rendere il più semplice e concreta possibile ogni loro opera.



## Grescovering | Grescovering | Grescovering

### Natural materials available to the designer Natur Stoff zur Verfügung des Planers Materia natural a disposición del Projectista

The Grescovering tiles are produced from an extrusion process using the latest manufacturing technology. The tiles are formed from natural materials, such as minerals, kaolin, feldspar and clay that make up 99% of the mass, while natural pigments produce a variety of aesthetic effects. The tiles are then fired at temperatures above 1200°C. This process ensures the tiles have excellent mechanical resistance, almost zero porosity and are resistant to freezing and thermal shock.

Grescovering has been developed by an experienced team of Italian specialists with over 30 years experience in facade engineering and the production of high quality porcelain stoneware or ceramic granite as it is sometimes known. These through bodied products can be fired with an infinite range of colours and tones providing outstanding choice for the architect, designer and client.

'Made in Italy' is an important brand statement, synonymous with quality and design in every sector.

An important advantage, due to nature of the material and the production equipment, enables architects and designers to specify shapes and formats outside of the standard production range subject to minimum quantities. IMOCO and its international partners are equipped to provide specific design and technical services to ensure our clients an easy and efficient project development process.

Die Grescovering-Platten werden im Extrusionsverfahren aus natürlichen Rohstoffen wie Tonen, Feldspaten, Kaolinen und verschiedenen Zuschlägen gewonnen, die bei Temperaturen um 1200°C gebrannt werden, um Platten mit hoher Undurchlässigkeit, Frostbeständigkeit, mechanischer Festigkeit und Maßbeständigkeit zu bekommen.

Grescovering wurde von einem Techniker-Team entwickelt, das auf eine dreißigjährige Erfahrung in Italien bei der Herstellung von Voll-Feinsteinzeug von höchster Qualität und mit Glasuren in unzähligen Farben und Abtönungen verweisen kann.

Das Made in Italy von Grescovering ist sicher ein "Qualitätsplus", das auf dem Weltmarkt dieser Branche weder in technischer noch in architektonischer Hinsicht seinesgleichen hat.

Grescovering kann nach den Erfordernissen des Bauplaners geformt werden, wenn dieser Verkleidungsformen benötigt, die über das Standard-Formatangebot hinausgehen.

IMOCO produziert nicht nur Grescovering, sondern unterstützt die Bauplaner auf ihrem ganzen Weg von der IDEE bis zur REALISIERUNG mittels Untersuchung jedes technischen Details, um ihre Arbeiten so einfach und konkret wie möglich zu gestalten.

Las losas Grescovering son producidas por proceso de extrusión de materias primas tales como las arcillas, caolines cerámicos y materiales inertes de varia naturaleza cocidas a temperaturas alrededor de 1200°C para conseguir losas de altas características de impermeabilidad, resistencia al hielo, resistencia mecánica y estabilidad dimensional.

Grescovering nace de un equipo de técnicos que ha madurado en Italia una experiencia treintenal en la producción de gres cerámico de elevada calidad tratado con esmaltes de infinitos colores y tonalidades.

El Made in Italy de Grescovering es ciertamente un "Plus Cualitativo" que no tiene comparación en el mercado mundial del sector sea respecto al aspecto técnico que arquitectónico.

Grescovering puede ser plasmado en función de las exigencias del Projectista en caso de que sea necesario realizar formas de revestimiento que vayan más allá de aquellas propuestas en formato estándar.

IMOCO no sólo produce Grescovering sino que asiste a los Projectistas a lo largo de todo su recorrido desde la IDEA a la REALIZACIÓN pasando por el estudio de cada detalle técnico en modo que el desarrollo del proyecto resulte lo más simple y concreto posible.





GS 01



GS 02



GS 03



GS 04

- Le differenti forme standard sono sovrapponibili se applicate intere.
- Facile lavorabilità (tagli orizzontali e/o tagli verticali).
- Rettificate lateralmente.
- Disponibilità di pezzi speciali – vedi specifico paragrafo.
- Lunghezze lastre da 500 mm a 2700 mm.

- The different standard forms can be overlapped when applied intact.
- Easy to work (horizontal sawing and/or vertical sawing).
- Rectified laterally.
- Special pieces available (see referring paragraph).
- Tile length from 500 mm to 2700 mm.

- Die verschiedenen Formen sind überlagerbar, wenn sie im Ganzen angebracht werden.
- Leichte Bearbeitung (waagrechtes und/oder senkrechtes Schneiden).
- Seitlich geschliffen.
- Sonderteile lieferbar – siehe den entsprechenden Paragraphen.
- Plattenlängen von 500 mm bis 2700 mm.

- Las diferentes formas estándares son apilables si se aplican enteras.
- Fácil elaboración, cortes horizontales y/o verticales.
- Rectificado lateralmente.
- Disponibilidad de trozos especiales - ver específico párrafo.
- Largo losas de 500 mm a 2700 mm.

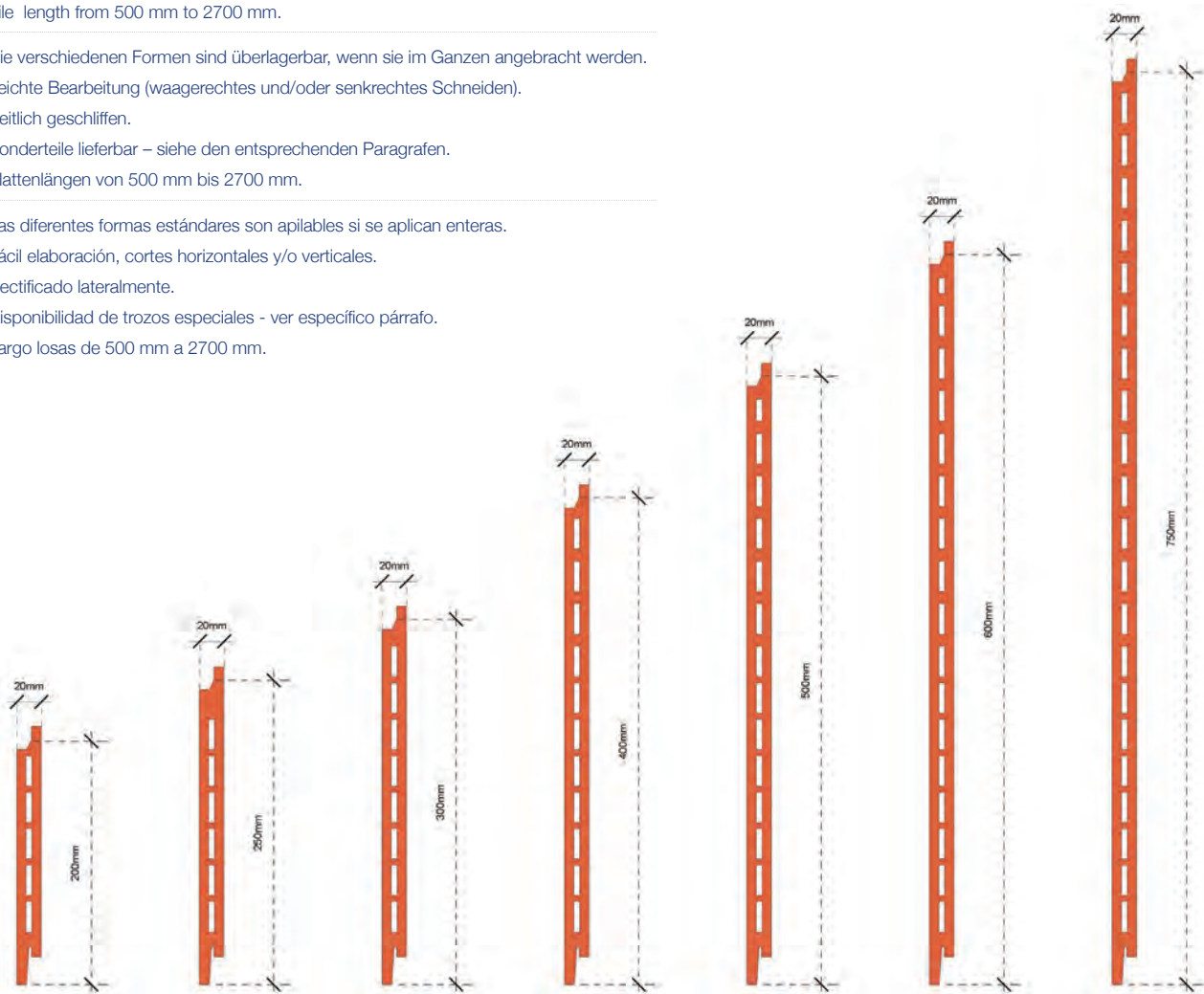



# Pezzi Speciali

## Special Pieces | Sonderteile | Trozos Especiales

### Soluzione angolo

Corner Pieces | Ecklösung | Solución rincón

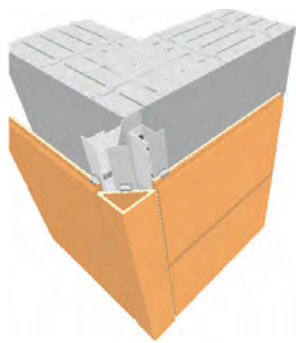

ANG 01

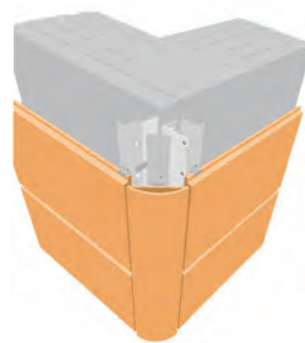
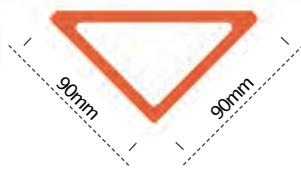

ANG 02

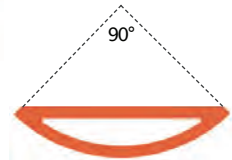

### Frangisole

Sunbreak Systems | Sonnenblende | Rompesol

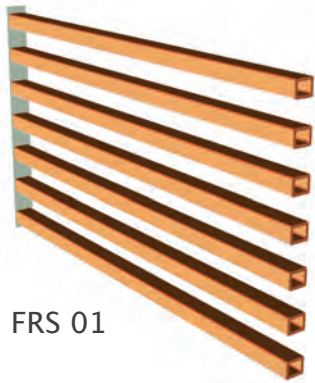

FRS 01

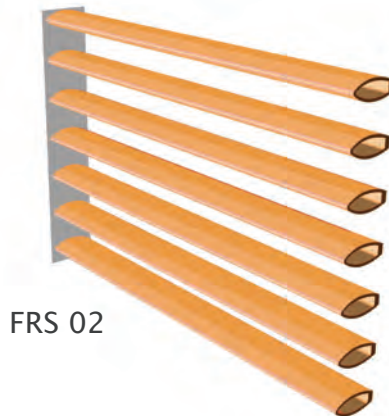

FRS 02



FRS 03

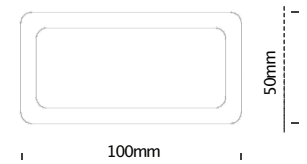
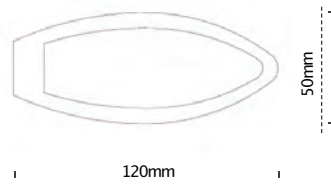
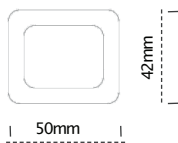

# Colori

I colori delle lastre Grescovering rimangono brillanti e inalterati nel tempo anche con l'esposizione più intensa al sole, all'acqua, all'umidità e al gelo. Il nostro ufficio tecnico è a disposizione del progettista per studiare e sviluppare tutte le soluzioni per ogni singolo progetto.

*Le tonalità e le finiture dei colori riportati sono da considerarsi indicativi per l'accuratezza consentita dai processi di stampa.*

---

The Grescovering tiles remain unaltered in colour over time and through exposure to rain, humidity, frost, atmospheric agents and intense UV light.

*The colours shown in this brochure are a close representation of the standard colours. The colours and finishes may vary due to the colour reproduction of the printing process. Please contact your local office for samples.*

---

Die Farben der Grescovering-Platten bleiben dauerhaft leuchtend und unverändert, auch bei intensiver Einwirkung von Sonne, Wasser, Feuchtigkeit und Frost. Unser technisches Büro steht dem Bauplaner für die Untersuchung und Entwicklung aller Lösungen für jedes einzelne Projekt zur Verfügung.

*Die Wiedergabe der Farbtöne und Oberflächen hängt von der Genauigkeit ab, die das Druckverfahren zulässt.*

---

Los colores de las losas Grescovering se mantienen brillantes e inalterados en el tiempo aún con una mayor exposición al sol, al agua, a la humedad y al hielo. Nuestro despacho técnico está a disposición del proyectista para estudiar y desarrollar todas las soluciones para cada proyecto individual.

*Las tonalidades y los perfeccionamientos de los colores indicados son que considerarse indicativos por la exactitud del proceso de impresión.*



Colours | Farben | Colores

# GresFacade

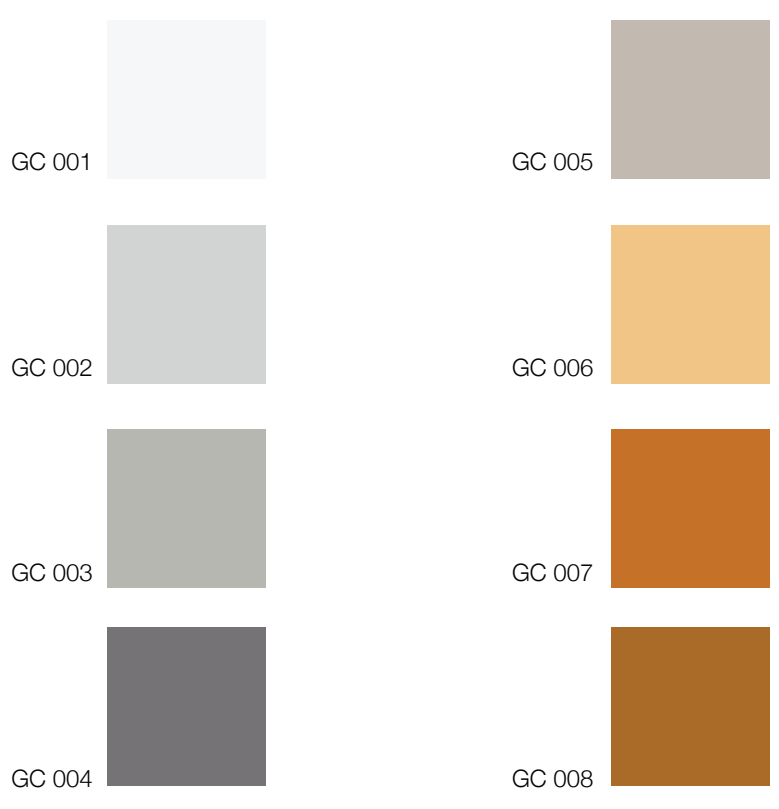

# Colori

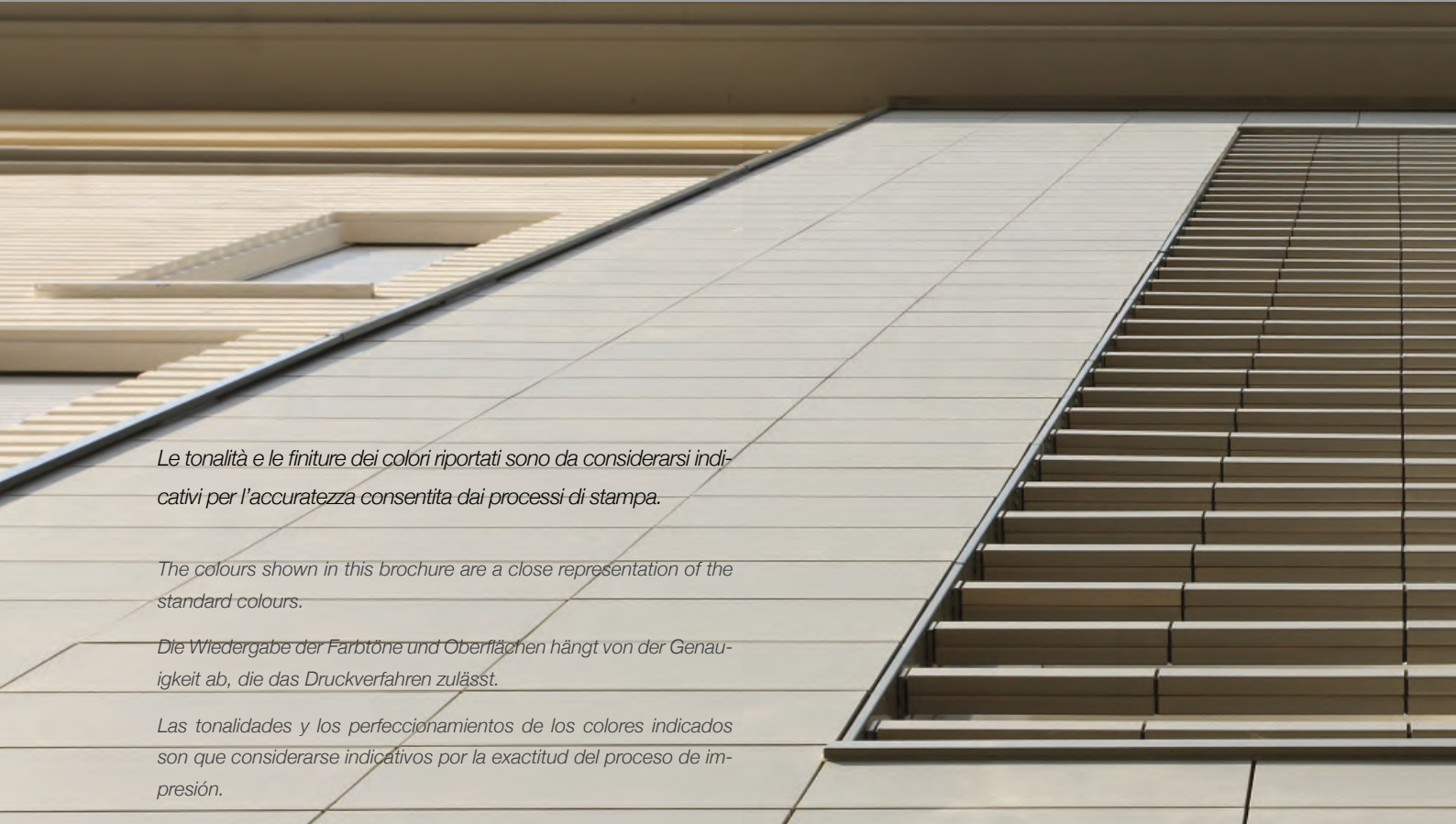

*Le tonalità e le finiture dei colori riportati sono da considerarsi indicativi per l'accuratezza consentita dai processi di stampa.*

*The colours shown in this brochure are a close representation of the standard colours.*

*Die Wiedergabe der Farbtöne und Oberflächen hängt von der Genauigkeit ab, die das Druckverfahren zulässt.*

*Las tonalidades y los perfeccionamientos de los colores indicados son que considerarse indicativos por la exactitud del proceso de impresión.*

GF 101*		GF 113*	
GF 102*		GF 114	
GF 103		GF 115	
GF 104*		GF 116	
GF 105		GF 117	
GF 106		GF 118	
GF 107*		GF 119	
GF 108		GF 120	
GF 109		GF 121	
GF 110		GF 122	
GF 111		GF 123	
GF 112*		GF 124	



## Colours | Farben | Colores



GF 125*	
GF 126	
GF 127*	
GF 128	
GF 129*	
GF 130	
GF 131	
GF 132	
GF 133	
GF 134	
GF 135	
GF 100	

GF 137	
GF 138	
GF 139*	
GF 140	
GF 141*	
GF 142	
GF 143	
GF 144	
GF 145	
GF 146	
GF 147	
GF 045	

\* colori disponibili su richiesta | \* colours available on request |

\* nach Anfrage verfügbare Farben | \* colores disponibles según necesidad

# Smontabilità della lastra

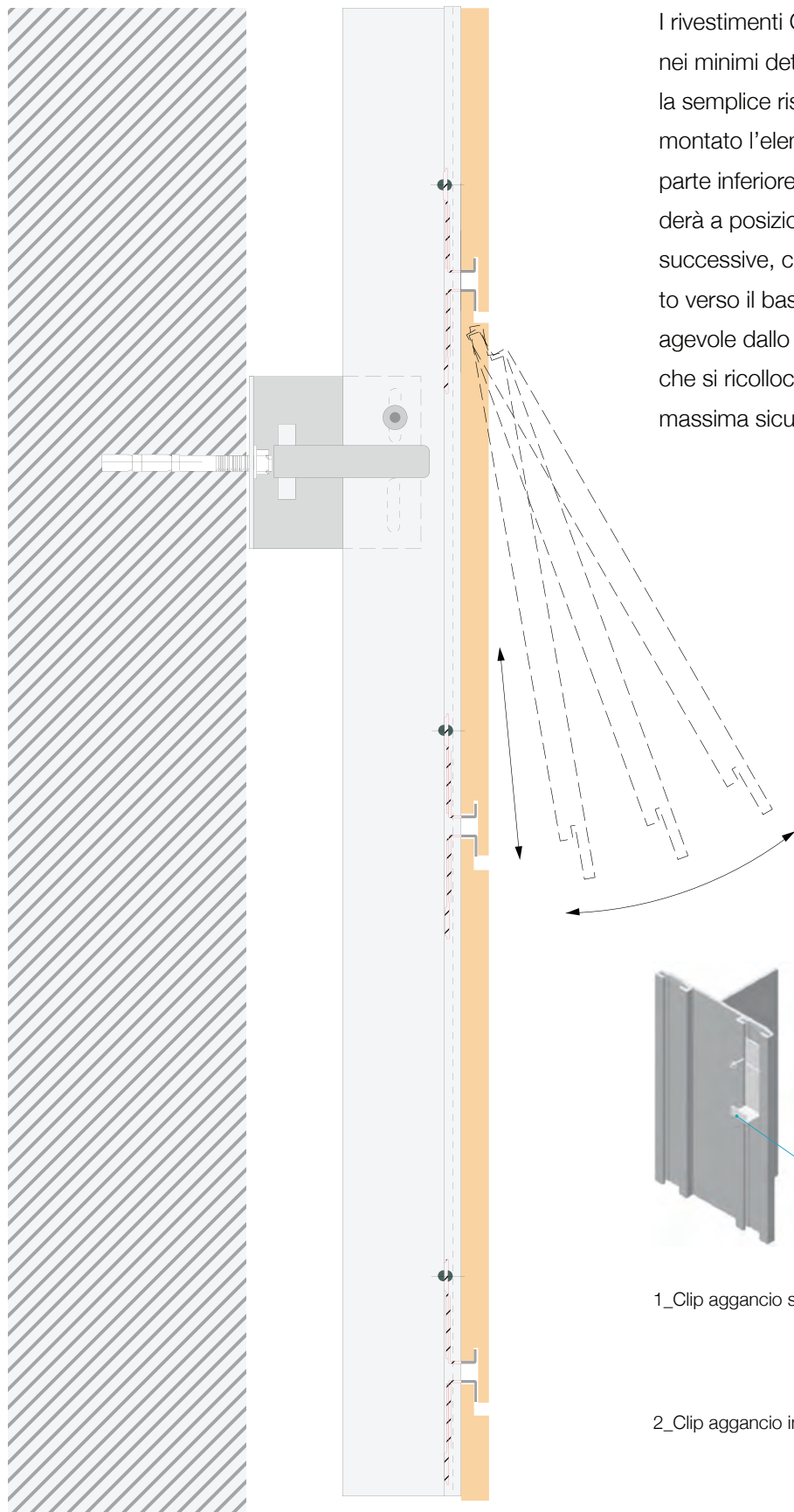

I rivestimenti Grescovering sono studiati e realizzati nei minimi dettagli per una corretta applicazione e per la semplice risoluzione di ogni nodo critico. Una volta montato l'elemento di base, appoggiandolo con la sua parte inferiore nella clip rivettata al montante, si procederà a posizionare verticalmente in sequenza le lastre successive, con una manovra di inserimento dall'alto verso il basso. Questa azione è permessa e resa agevole dallo scorrimento verticale della clip superiore, che si ricollocherà automaticamente nella posizione di massima sicurezza per effetto di forza di gravità.

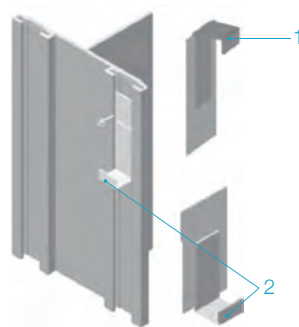

- 1\_Clip aggancio superiore | Top Clip
  - | Oberer Halteclip
  - | Clip enganche superior
- 2\_Clip aggancio inferiore | Base Clip
  - | Unterer Halteclip
  - | Clip enganche inferior



## Removal and Replacement of Tiles | Ausbaubarkeit der Platte | Desmontaje de la losa

The Grescovering systems has been designed with the minimum number of components to ensure a fast and efficient installation process, flexible enough to overcome the toughest facade demands.

The simplest and most economic system starts with the installation of the base profile, the bottom of the first tile rests in clips riveted to the uprights; panels are then slotted into position from above, working vertically between upper clips that slide up and down the frame and subsequently positioning the panel into the riveted base clip.

Die Grescovering-Verkleidungen wurden im Hinblick auf die korrekte Anbringung und die einfache Lösung aller kritischen Punkte bis in die kleinsten Details untersucht und realisiert. Nachdem das Grundelement durch Auflegen seiner Unterseite auf den an den Pfosten angenieteten Clip montiert ist, bringt man die folgenden Platten mit einem Einsetzmanöver von oben nach unten nacheinander senkrecht an. Dieser Vorgang wird durch das senkrechte Gleiten des oberen Clips ermöglicht und erleichtert, der dann durch Schwerkraftwirkung automatisch wieder in die Position der maximalen Sicherheit zurückgeht.

Los revestimientos Grescovering han sido estudiados y realizados en los mínimos detalles para una correcta aplicación y para obtener una simple resolución de cada nudo crítico. Una vez montado el elemento de base, apoyándolo con su parte inferior en la pinza remachada al montante, se procederá a posicionar verticalmente en secuencia las losas siguientes, con una maniobra de inserción del alto hacia abajo. Esta acción es fácilmente realizable debido a la fluencia vertical de la pinza superior, que se recolocará automáticamente en la posición de máxima seguridad a causa de la fuerza de gravedad.

# Disegni Tecnici

sezione verticale | vertical section

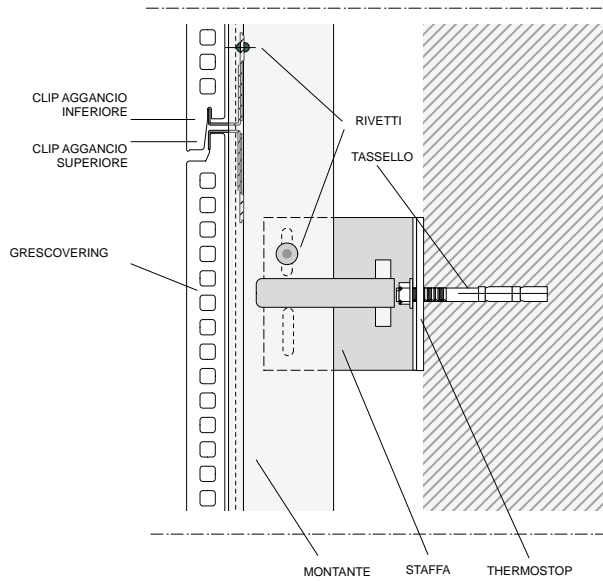

profilo di partenza | starting profile

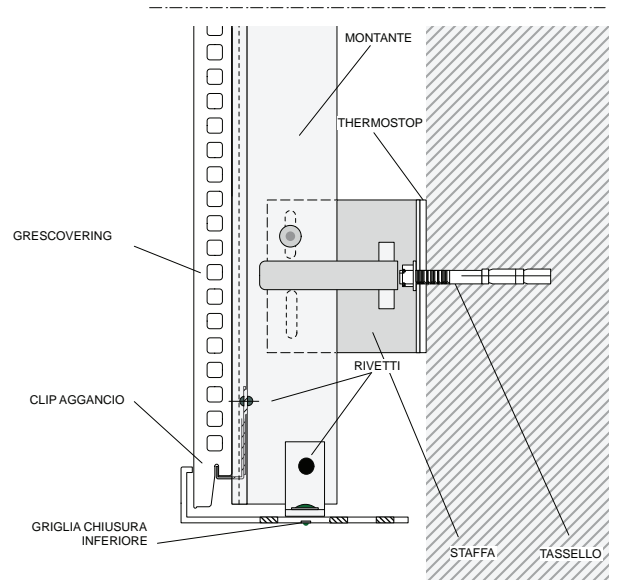

sezione giunto della struttura | vertical joint section

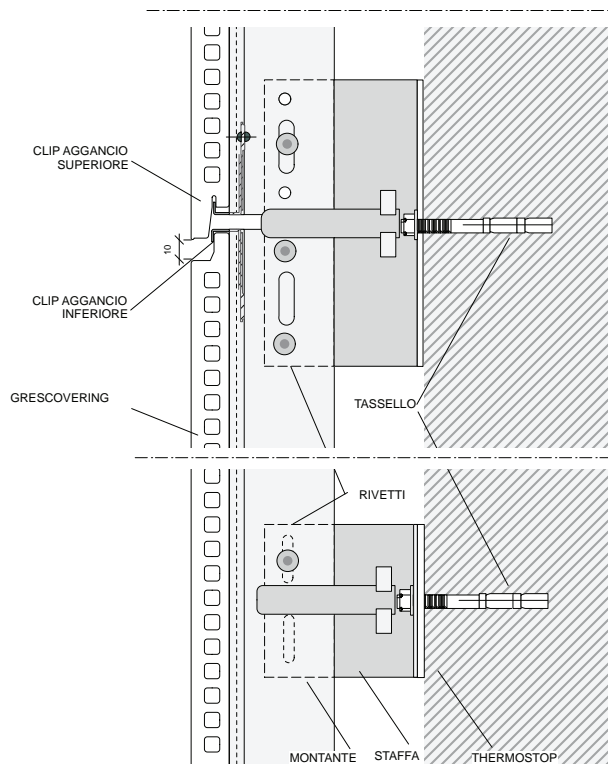



# Construction Details | Technische Zeichnungen | Dibujos Técnicos

davanzale finestra | windowsill detail

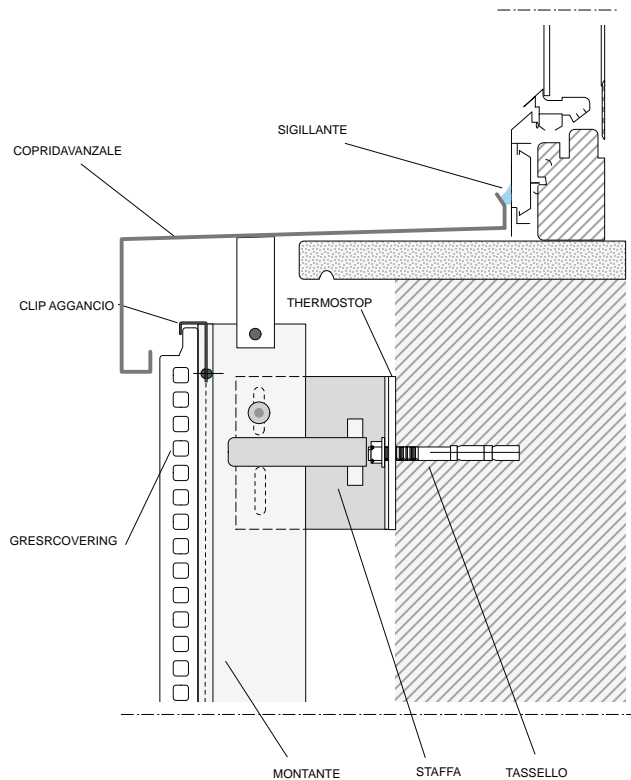

spalla finestra (ventilata) | window jamb detail

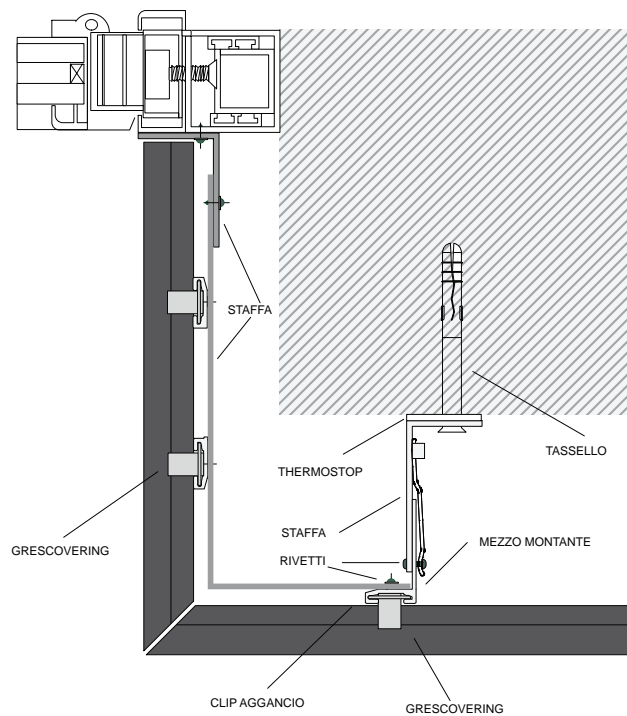

cielino finestra | window head / drip detail

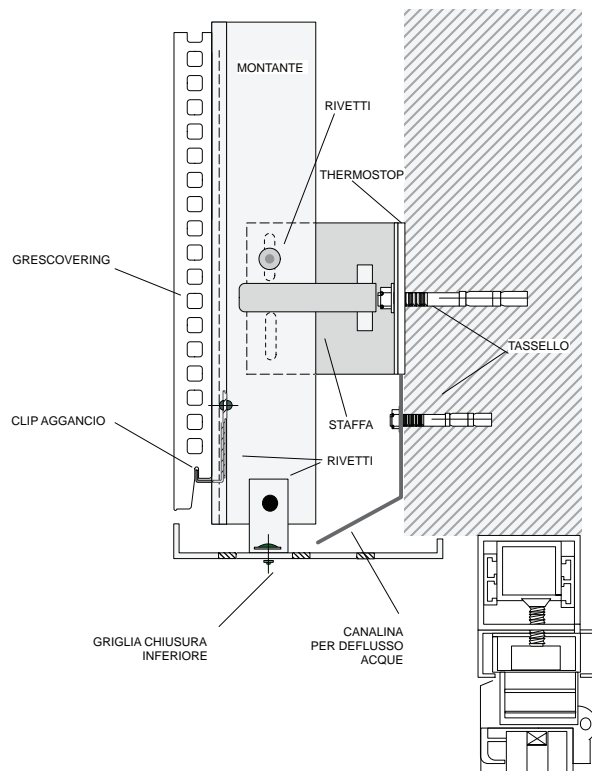

# Caratteristiche tecniche della lastra

## Caratteristiche dimensionali

- Grescovering – piastrella per Facciata Ventilata prodotta per Estrusione
- Dimensioni - altezza x lunghezza (in mm) : 200, 250, 300, 400, 500, 600, 750 x da 500 a 2700 e oltre su richiesta
- Spessore (in mm): 20-25
- Peso in facciata: 29 / 32 Kg/m<sup>2</sup>

## Caratteristiche meccaniche

- Resistenza alla rottura :  $\geq 50 \text{ N/mm}^2$
- Resistenza all'abrasione:  $\approx 130 \text{ mm}^3$

## Caratteristiche fisico-chimiche

- Assorbimento d'acqua < 1%
- Resistenza agli UV: inalterabilità dei colori a catalogo
- Resistenza agli agenti inquinanti : conforme alle normative vigenti
- Reazione al fuoco: Classe A1 – non infiammabile

### Tile Characteristics

- Standard Sizes
- Height (in mm) : 200, 250, 300, 400, 500, 600, 750  
Length (in mm) : 500 to 2700
- Special Sizes up to 3000mm in length in increments of 1mm
  - Thickness (in mm): 20-25
  - Tile weight : 29/32 Kg/m<sup>2</sup>

### Mechanical Characteristics

- Flexural Strength:  $\geq 50 \text{ N/mm}^2$
- Deep Abrasion Strength:  $\approx 130 \text{ mm}^3$

### Chemical and Physical Characteristics

- Water Absorption < 1%
- Resistance to UV light: No alteration
- Resistance to chemicals : Compliant
- Fire Resistance : Class A1 – Resistant

### Abmessungen

- Grescovering – gepresste Fliese für hinterlüftete Fassade
- Abmessungen - Höhe x Länge (in mm) : 200, 250, 300, 400, 500, 600, 750 x 500 bis 2700, größere Maße auf Anfrage
- Dicke (in mm): 20-25
  - Gewicht an der Fassade: 29 - 32 kg/m<sup>2</sup>

### Mechanische Eigenschaften

- Bruchfestigkeit :  $\geq 50 \text{ N/mm}^2$
- Abriebfestigkeit:  $\approx 130 \text{ mm}^3$

### Physikalisch-chemische Eigenschaften

- Wasseraufnahme < 1%
- Beständigkeit gegen UV-Strahlung : Unveränderlichkeit der Farben nach Katalog
- Schadstoffbeständigkeit : nach den geltenden Bestimmungen
- Verhalten im Brandfall : Klasse A1 – nicht entzündlich



## Technical Details | Technische Daten der Platte | Características técnicas de la losa

### Características dimensionales

- Grescovering – losa para Fachada Ventilada producida por Extrusión
- Dimensiones – alto por largo (en mm) : 200, 250, 300, 400, 500, 600, 750 x desde 500 a 2700 y otras a pedido
- Espesor (en mm): 20-25
- Peso en fachada: 29 / 32 Kg/m<sup>2</sup>

### Características mecánicas

- Resistencia a la rotura:  $\geq 50$  N/mm<sup>2</sup>
- Resistencia a la abrasión:  $\approx 130$ mm<sup>3</sup>

### Características físico-químicas

- Absorción de agua < 1%
- Resistencia a los rayos UV : inalterabilidad de los colores a catálogo
- Resistencia a los agentes contaminantes: conforme a las normativas vigentes
- Reacción al fuego: Clase A1 no inflamable

# Voci di capitolato

## LASTRA DI RIVESTIMENTO GRESCOVERING PER FACCIATE VENTILATE.

Le lastre di rivestimento di produzione italiana dovranno essere in gres estruso nel formato nominale ....., spessore 20 mm tutta massa o di tipo smaltato nel colore scelto dalla D.L. da cartella I.MO.CO.

### Caratteristiche Tecniche delle lastre:

Spessore (in mm): 20-25

Peso in facciata: 29 / 32 Kg/m<sup>2</sup>

### Caratteristiche meccaniche

Resistenza alla rottura:  $\geq 50 \text{ N/mm}^2$

Resistenza all'abrasione:  $\approx 130\text{mm}^3$

### Caratteristiche fisico-chimiche

Assorbimento d'acqua < 1%

Resistenza agli UV: inalterabilità dei colori a catalogo

Resistenza agli agenti inquinanti: conforme alle normative vigenti

Reazione al fuoco: Classe A1 – non infiammabile

Le lastre di GRESCOVERING, ottenute per estrusione, sono opportunamente sagomate sui bordi sia superiore che inferiore al fine di ottenere un aggancio delle lastre di rivestimento alla struttura del tutto invisibile.

Lo spessore della lastra dovrà presentare forature longitudinali. Le lastre Grescovering saranno applicate in facciata con idonea struttura di sostegno rispondente alle normative vigenti in materie di carichi del vento.

La particolare lavorazione delle lastre di cui sopra induce una forma dei bordi lastra che non consente l'ingresso o il ristagno di acqua meteorica nella fuga orizzontale.

Il sistema composto dalle lastre GRESCOVERING può consentire il montaggio e/o lo smontaggio di una singola lastra così da offrire un ulteriore vantaggio sia in fase di posa che in fase di manutenzione.

## Specifications

### GRESCOVERING VENTILATED FACADES

The rainscreen cladding must be in extruded gres and with nominal size....., thickness 20 mm full body or glazed choosed from I.MO.CO.'s technical color brochure.

#### Tile Characteristics

- Standard Sizes

Height (in mm) : 200, 250, 300, 400, 500, 600, 750

Length (in mm) : 500 to 2700

- Special Sizes up to 3000mm in length in increments of 1mm

- Thickness (in mm): 20-25

- Tile weight : 29/32 Kg/m<sup>2</sup>

#### Mechanical Characteristics

- Flexural Strength:  $\geq 50 \text{ N/mm}^2$

- Deep Abrasion Strength:  $\approx 130\text{mm}^3$

#### Chemical and Physical Characteristics

- Water Absorption < 1%

- Resistance to UV light: No alteration

- Resistance to chemicals : Compliant

- Fire Resistance : Class A1 – Resistant

### THE GRESCOVERING PANELS

The panels are extruded with shaped edges both at the top and bottom to ensure a hidden fixing to the support structure. The shaped edges ensure that water does not enter the facade cladding zone or remain in the horizontal joints. The Grescovering system allows for the installation and/or removal of a single panel providing additional benefits in the installation and maintenance process. The panels are available in a variety of standard colours and alternatively matched to order based upon minimum quantities.

## Spezifikationstext

### VERKLEIDUNGSPLATTE GRESCOVERING FÜR HINTERLÜFTETE FASSADEN.

Die Verkleidungsplatten aus italienischer Produktion müssen aus gepresstem Feinsteinzeug im Nennformat ..... sein, Dicke 20 mm, Vollplatten oder solche mit Glasur in der von der Bauleitung aus der I.MO.CO-Mappe gewählten Farbe.

Technische Daten der Platten:

Dicke (in mm): 20-25

Gewicht an der Fassade: 29 - 32 kg/m<sup>2</sup>

Mechanische Eigenschaften

Bruchfestigkeit :  $\geq 50$  N/mm<sup>2</sup>

Abriebfestigkeit:  $\approx 130$ mm<sup>3</sup>

Physikalisch-chemische Eigenschaften

Wasseraufnahme < 1%

Beständigkeit gegen UV-Strahlung : Unveränderlichkeit der Farben nach Katalog

Schadstoffbeständigkeit : nach den geltenden Bestimmungen

Verhalten im Brandfall : Klasse A1 – nicht entzündlich

Die gepressten GRESCOVERING-Platten sind am oberen und unteren Rand so geformt, dass die Befestigungspunkte der Verkleidungsplatten an der Struktur völlig unsichtbar sind.

Die Platte muss Längsbohrungen aufweisen. Die Grescovering-Platten werden mit einer geeigneten, den geltenden Bestimmungen zu den Windlasten entsprechenden Haltestruktur an der Wand angebracht.

Die spezielle Bearbeitung dieser Platten führt zu einer Form der Plattenränder, die das Eindringen oder Stauen von Regenwasser in den waagerechten Fugen verhindert.

Das aus den GRESCOVERING-Platten zusammengesetzte System ermöglicht den Ein- und Ausbau einzelner Platten, was einen weiteren Vorteil bei der Anbringung und bei der Wartung darstellt.

## Voces de capitulado

### LOSA DE REVESTIMIENTO GRESCOVERING PARA FACHADAS VENTILADAS.

Las losas de revestimiento de producción italiana tendrán que estar de gres extrudido en el tamaño nominal....., espesor total masa o de tipo esmaltado en el color seleccionado en DL de carpeta I.MO.CO.

Características Técnicas de las losas:

Espesor (en mm): 20-25

Peso en fachada :29 / 32 Kg/m<sup>2</sup>

Características mecánicas

- Resistencia a la rotura:  $\geq 50$  N/mm<sup>2</sup>
- Resistencia a la abrasión:  $\approx 130$ mm<sup>3</sup>

Características físico-químicas

- Absorción de agua < 1 %
- Resistencia a los rayos UV : inalterabilidad de los colores a catálogo
- Resistencia a los agentes contaminantes: conforme a las normativas vigentes
- Reacción al fuego: Clase A1 no inflamable

Las losas de GRESCOVERING, conseguidas por extrusión, están oportunamente perfiladas en los bordes sea superior que inferior para conseguir un enganche completamente invisible de las losas de revestimiento a la estructura.

El espesor de la losa tendrá que presentar agujeros longitudinales. Las losas Grescovering serán aplicadas a fachada con idónea estructura de sostén conforme a las normativas vigentes en materia de cargas del viento.

La particular elaboración de las losas induce una forma de los bordes que no permite la entrada o el estancamiento de agua meteórica en la fuga horizontal.

El sistema compuesto por las losas GRESCOVERING puede permitir así el montaje y/o el desmontaje de una individual losa ofreciendo así una ulterior ventaja sea en fase de pose que en fase de mantención.



# Realizzazioni



## References



Le fotografie pubblicate sono una rappresentazione artistica del soggetto ritratto, le tonalità e le finiture sono da considerarsi indicative per le condizioni di ripresa al momento dello scatto e per l'accuratezza consentita dai processi di stampa.

---

The images used in this brochure are only indicative, the colours and finishes may vary due to colour reproduction during the printing process and the conditions when the photographs were taken.

---

Die veröffentlichten Fotos sind eine künstlerische Darstellung des behandelten Gegenstands; die Wiedergabe der Farbtöne und Oberflächen hängt von den Lichtbedingungen zum Zeitpunkt der Aufnahme und von der Genauigkeit ab, die das Druckverfahren zulässt.

---

Las fotografías publicadas son una representación artística del sujeto pintado; las tonalidades y los efectos tienen que considerarse indicativas por las condiciones de filmación y por el esmero permitido por los procesos de prensa.